

# MANUEL D'UTILISATION

# Smart Hyde

**artsound**  
smart solutions in audio

1. Avertissements et sécurité	1
2. Contenu du colis	1
3. Interface et fonctions	
A. Panneau avant	2
B. Panneau arrière	2
4. Fonctionnement	3
5. Installation	3
A. Déballage	3
B. Positionnement	3
C. Connexion	3
D. Télécharger l'application	4
E. Première utilisation et configuration WiFi	4
6. Connexion via un réseau local (LAN)	4
7. Connexion via Bluetooth	4
8. Application 4Stream	4
A. Lecture	4
B. Diffusion depuis votre téléphone mobile/ NAS / Service de musiques en ligne	5
C. Réglages du périphérique	6

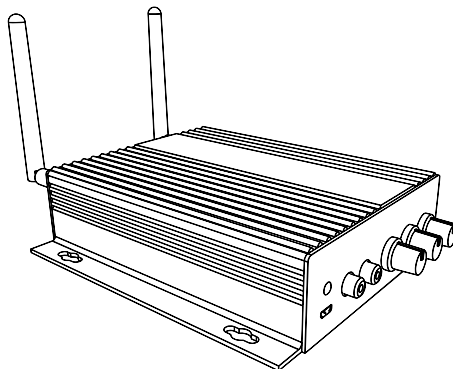

9. Mise à jour du logiciel (firmware)	6
10. Caractéristiques techniques	6
11. FAQ	7
12. Conditions de garantie	7

Merci d'avoir acheté notre amplificateur Smart Hyde. Nous espérons que vous allez l'apprécier durant les années à venir. Veuillez lire attentivement ces instructions et garder ce manuel pour vous y référer ultérieurement.

## 1. AVERTISSEMENTS ET SÉCURITÉ

- Pour éviter tout risque d'incendie ou d'électrocution, n'exposez pas l'appareil à la pluie ou à l'humidité.
- Pour votre sécurité : pour éviter tout risque d'électrocution, ne retirez pas le panneau extérieur.
- Ne réparez pas de composants de l'appareil, mais confiez toutes les réparations à du personnel qualifié.
- Tant que le cordon d'alimentation de l'appareil est branché à une prise secteur, l'appareil est sous tension, même s'il est éteint.

## 2. CONTENU DU COLIS

Vérifiez si les éléments suivants se trouvent bien dans la boîte :

- Smart Hyde x 1
- Alimentation électrique x 1
- Câble RCA x 2
- Antennes x 2
- Manuel d'utilisation x 1

## 3. INTERFACE ET FONCTIONS

### A. PANNEAU AVANT

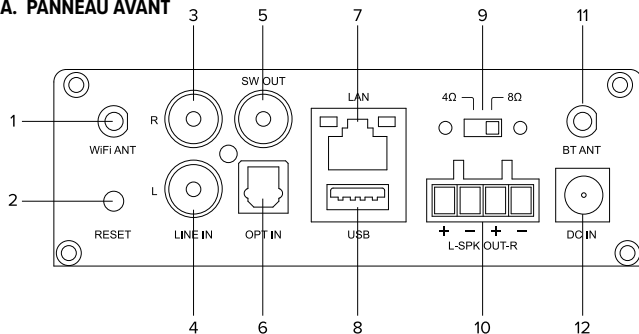

1. WiFi ANT : antenne pour la connexion WiFi
2. Réinitialiser : appuyez brièvement pour réinitialiser le réseau, appuyez longtemps pour effectuer une restauration usine des paramètres.
3. Line in R : entrée audio du canal droite
4. Line in L : entrée audio du canal gauche
5. SW out : sortie audio vers un caisson de basse
6. OPT in : entrée audio numérique digitale pour connecter le son de la télévision ou autre
7. LAN : dédié au réseau RJ45 LAN
8. USB : Connection USB d'un lecteur de disque
9. Commutateur de charge : commutateur de charge pour passer de 4-8Ω
- \*\*Veillez à débrancher le courant avant le changement\*\***
10. Sortie haut-parleur : connexion des haut-parleurs 4-8 Ω avec le connecteur phénix
11. BT ANT : antenne pour la connexion Bluetooth
12. DC in : utilisez pour brancher l'adaptateur secteur

### B. PANNEAU ARRIÈRE

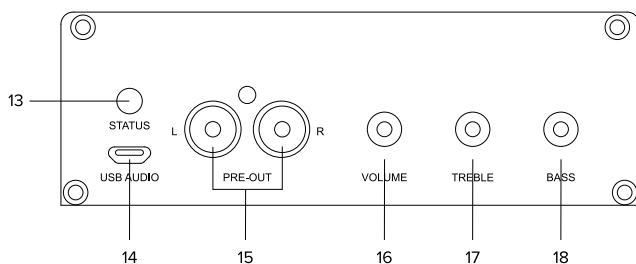

13. LED : indique le statut du dispositif  
Blanc clignotant : mise sous tension et recherche de réseau  
Blanc fixe : réseau connecté  
Bleu fixe : mode Bluetooth  
Rouge fixe : mode USB  
Vert fixe : mode d'entrée Line  
Violet fixe : mode de sortie optique
14. USB Audio : utilisez pour connecter le PC au flux de musique provenant directement du PC
15. PRE out : sortie audio fournie par un signal analogique d'un amplificateur, mixeur, ou autre dispositif
16. Volume : Permet de régler manuellement le volume maximum de l'appareil, appuyez sur cette touche pour changer le mode d'entrée audio. La plage de volume est étendue, vous pouvez donc tourner le bouton plus d'une fois.
17. Treble (aigus) : permet de régler manuellement les aigus, appuyez sur cette touche pour rétablir la valeur par défaut
18. Bass : Permet de régler manuellement les basses, appuyez sur cette touche pour revenir à la valeur par défaut

## 4. FONCTIONNEMENT

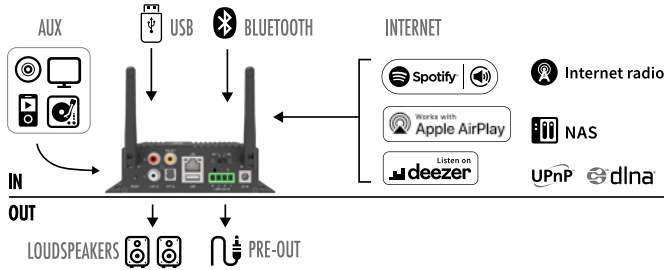

## 5. INSTALLATION

### A. DÉBALLAGE

Vérifiez que tous les accessoires soient inclus dans le paquet.

### B. POSITIONNEMENT

Placez l'amplificateur dans un endroit sûr et approprié. Un support de montage intégré permet de le fixer sur un mur ou une surface, mais nous vous suggérons de vous assurer que vous avez effectué toutes les étapes d'installation avant de le monter de façon permanente. N'empilez pas plusieurs amplificateurs Smart Hyde les uns sur les autres, ils peuvent être placés les uns à côté des autres.

### C. CONNEXION

#### Schémas de câblage des haut-parleurs

(Smart Hyde peut gérer des haut-parleurs avec une résistance de 4-8 ohms)

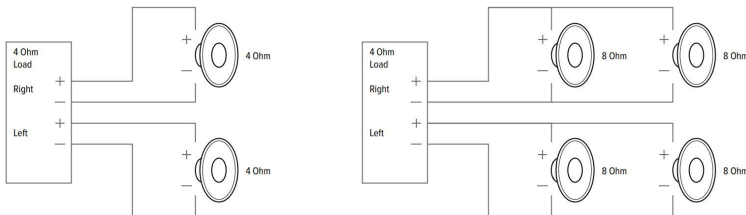

#### Connexion des fils du haut-parleur

Branchez correctement les connecteurs mâles du phoenix sur l'amplificateur, les terminaux positifs et négatifs correspondant aux terminaux positifs et négatifs de votre haut-parleur.

**\*Assurez-vous d'utiliser la bonne résistance au niveau du haut-parleur\***

**\*\* Débranchez l'alimentation avant de commuter l'interrupteur de charge, sinon vous risquez d'endommager l'appareil ou le haut-parleur !\*\***

#### Branchement électrique

Alimentez l'amplificateur avec l'adaptateur secteur inclus dans les accessoires.

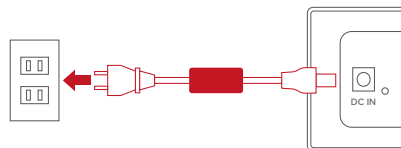

### D. TÉLÉCHARGER L'APPLICATION

Téléchargez l'application 4Stream dans l'AppStore pour iOS et Google Play pour Android.



## E. PREMIÈRE UTILISATION ET CONFIGURATION WIFI

1. Maintenez le bouton RESET appuyé et branchez le câble d'alimentation.
2. Le voyant LED commencera à clignoter, relâchez le bouton et attendez que le voyant LED clignote lentement.
3. Accédez à vos paramètres WiFi et recherchez SmartHyde\_xxxx WiFi et connectez-vous.  
\*Si SmartHyde n'est pas visible dans la liste des réseaux WiFi disponibles, appuyez longtemps sur le bouton RESET pendant 5 secondes, puis actualisez la liste WiFi de votre mobile.
4. Ouvrez l'application 4Stream. Il devrait y avoir 2 options : Mode direct et Ajouter un dispositif.
5. Mode Direct : si vous n'avez pas de routeur, merci de choisir le mode direct
6. Ajouter un dispositif : après avoir choisi « Ajouter un nouvel appareil », sélectionnez le SSID du routeur auquel vous souhaitez que votre amplificateur Smart Hyde se connecte (entrez le mot de passe si nécessaire) et sélectionnez « Continuer ».
7. Une fois connecté, vous pouvez changer le nom de l'appareil. Vous pouvez en sélectionner un prédéfini ou entrer le vôtre.
8. Après avoir défini le nom de l'appareil, vous verrez qu'il apparaît dans la liste des appareils dans l'application 4stream et vous pouvez maintenant commencer à diffuser de la musique en continu.

## 6. CONNEXION VIA UN RÉSEAU LOCAL (LAN)

1. Connectez le dispositif
2. Branchez les câbles RJ45 Ethernet, le dispositif apparaîtra sur l'application au bout de 10 secondes

## 7. CONNEXION VIA BLUETOOTH

Pour utiliser Bluetooth, veuillez passer en mode Bluetooth en cliquant sur Bluetooth dans l'application puis recherchez le périphérique Bluetooth SmartHyde\_XXXX dans les paramètres Bluetooth de votre téléphone et coupez-le.

## 8. APPLICATION 4STREAM

### A. LECTURE

Après avoir connecté votre Smart Hyde à votre réseau, vous le trouverez dans la liste des appareils de l'application 4Stream. Vous pouvez faire défiler la liste vers la droite pour sélectionner une source musicale et écouter la musique que vous avez sélectionnée. Dans l'écran de lecture, vous pouvez mettre la musique en lecture/pause, passer à la chanson précédente/suivante et changer le volume, vous pouvez également ajouter la musique à la liste des favoris.

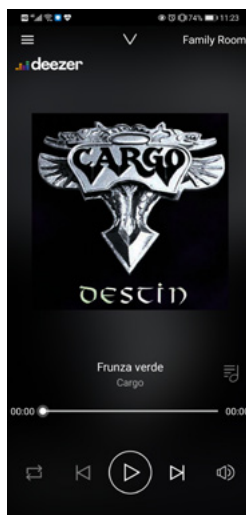
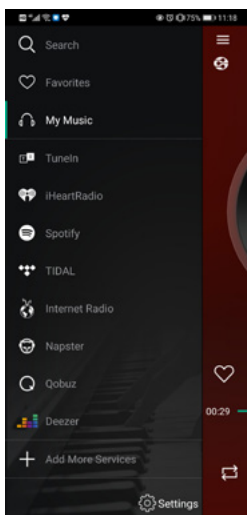
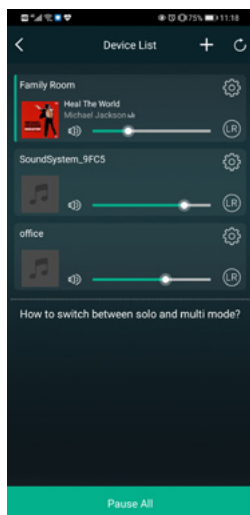



Vous avez également la possibilité de combiner les zones de manière à ce que chacune d'entre elles diffuse la même source au même moment.

Il vous suffit d'appuyer sur la zone où vous souhaitez diffuser pour savoir ce qu'une autre zone est en train de diffuser jusqu'à ce qu'elle indique qu'elle soit prête à fusionner. Ensuite, faites-le glisser sur la zone principale et relâchez-le.

En 30 secondes, les zones se fusionnent.

Pour séparer les zones, répétez le processus, mais cette fois-ci, faites glisser la zone que vous voulez séparer sous la ligne en pointillés.

**B. DIFFUSION DEPUIS VOTRE TÉLÉPHONE MOBILE/NAS/SERVICE DE MUSIQUES EN LIGNE**

Vous pouvez sélectionner de la musique locale à partir de la rubrique « My Music », vous pouvez sélectionner des chansons à partir de votre téléphone portable, si vous avez un serveur NAS connecté au même réseau, vous le retrouverez également ici. Au milieu se trouve une liste de services de musique en ligne, en bas vous trouverez Bluetooth, Line in, Optical dans lesquels vous pouvez passer à un mode d'entrée de source différente.

Vous pouvez pré-régler 10 chansons ou stations différentes pour un accès facile. Vous trouverez l'icône de pré-réglage (qui ressemble à un haut-parleur) lorsque vous êtes dans une station de radio ou sur l'écran de lecture d'un service de musique, il suffit d'appuyer sur le bouton et de l'ajouter à la liste des pré-réglages. Vous pouvez accéder à la liste des pré-réglages dans les paramètres de l'appareil.

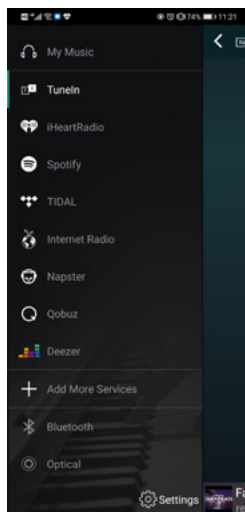
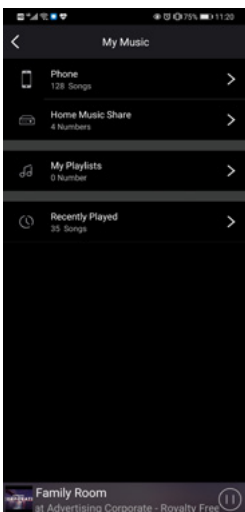

## C. RÉGLAGES DU PÉRIPHÉRIQUE

Dans la liste des dispositifs, chaque périphérique aura une icône de réglage dans le coin supérieur droit. Grâce aux paramètres de l'appareil, vous pouvez renommer votre appareil, obtenir des informations techniques, accéder à 10 stations pré-réglées, régler un réveil, une minuterie de sommeil et des paramètres d'égalisation.

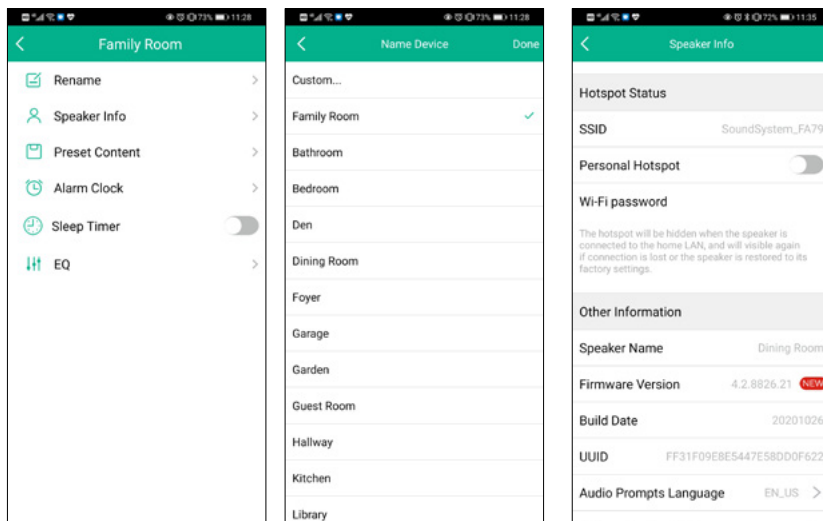

## 9. MISE À JOUR DU LOGICIEL (FIRMWARE)

Smart Hyde vous avertira dans votre application lorsqu'une nouvelle version de logiciel sera disponible. Il est recommandé de mettre à jour le logiciel chaque fois qu'il est disponible, car cela pourrait non seulement corriger des erreurs mais aussi améliorer la sécurité, et ajouter de nouvelles fonctionnalités ou de nouveaux services.

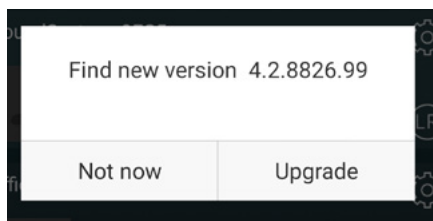

## 10. CARACTÉRISTIQUES TECHNIQUES

- multiroom amplificateur
- amplificateur de classe D  
2 x 50 W RMS (4 Ω)  
THD 0,03% @1kHz 1W
- sources:
  - radio internet: > 10.000 stations de radio
  - services de streaming: Spotify Connect, TuneIn, vTuner, Deezer, Tidal, Qobuz
  - Apple AirPlay
  - Bluetooth 5.0
  - NAS via UPnP/Dlna
- entrées: stereo RCA, optical, microUSB (DAC), USB (mass storage)
- sortie: stereo RCA + subwoofer
- réglage de la tonalité: volume, graves, aigus
- extra: alarme/ minuteur
- connexion internet: LAN 10/100Mbit et WiFi 802.11 b/g/n
- commande: 4STREAM app (iOS + Android)
- alimentation: 110 V - 240 V
- dim.: (h x l x p) 40 x 146 x 158 mm
- poids: 0,54 kg

## 11. FAQ

**Q** : Votre appareil prend-il en charge AirPlay et les applications DLNA de tiers ?

**R** : Oui. Smart Hyde prend en charge AirPlay et les applications tierces comme Foobar 2000, MusicBee

**Q** : Combien de zones est-ce qu'on peut regrouper dans un système multiroom ?

**A** : Combinez plusieurs amplificateurs Smart Hyde pour faire un système multiroom. 12 zones est le maximum, il est conseillé de ne dépassez 8 zones.

**Q** : Quelle distance le système audio sans fil peut couvrir ?

**R** : Une fois que le système est connecté à votre routeur WiFi, vous pouvez diffuser votre musique partout dans le périmètre de votre réseau WiFi.

**Q** : Peut-il diffuser de la musique en haute résolution ?

**R** : Oui. Smart Hyde peut lire les fichiers APE et FLAC dans la plage de débit normal. Les fichiers musicaux sont décodés en qualité 24bit/192kHz.

**Q** : Combien de langues avez-vous ?

**R** : Nos appareils détectent automatiquement la langue de votre appareil mobile et la modifient automatiquement. Actuellement, nous prenons en charge l'anglais, le français, l'allemand, l'espagnol, le chinois, le portugais, le coréen et le japonais, et plus encore en cours de réalisation

**Q** : Quels sont les services de musique en ligne que vous prenez en charge ?

**R** : Spotify, Tidal, Deezer, Qobuz, iHeartRadio, Tunes, radio internet, Napster, et bien d'autres à venir.

**Q** : Puis-je écouter de la musique locale ?

**R** : Oui. Vous pouvez écouter la musique de « MY MUSIC » sur l'application à partir de périphériques de stockage locaux tels qu'un téléphone portable, un lecteur de disques USB et un NAS.



## 12. CONDITIONS DE GARANTIE

2 ans de garantie à compter de la date de fabrication. La garantie est limitée à la réparation ou à l'échange du matériel défectueux dans la mesure où c'est la conséquence d'une utilisation normale et que le dispositif n'a pas été endommagé. ArtSound n'est pas responsable de tout autre frais découlant du défaut (par ex. transport). Pour tout détail, nous vous référons aux conditions générales de vente.



Les déchets de produits électroniques ne doivent pas être jetés avec les ordures ménagères. Tous les produits électroniques portant le logo DEEE doivent être collectés et envoyés à des opérateurs agréés pour être éliminés ou recyclés en toute sécurité. Veuillez respecter le principe du recyclage là où des installations existent. De nombreux détaillants d'équipements électriques/électroniques facilitent le «programme de reprise par les distributeurs» des DEEE ménagers. Vérifiez auprès de votre collectivité locale ou des détaillants s'il existe des installations de collecte désignées (DCF) où les consommateurs peuvent se débarrasser gratuitement de leurs DEEE.

---

 [www.artsound.be](http://www.artsound.be)  
 [Artsound.audio](https://www.facebook.com/Artsound.audio)  
 [artsoundaudio](https://www.instagram.com/artsoundaudio)

**artsound**  
smart solutions in audio

sa House of Music nv  
Ronse, Belgium  
 +32 9 380 81 80  
 [info@houseofmusic.be](mailto:info@houseofmusic.be)